

SPECIFICATIONS

型号 MODELS	MDCWA25	MDCWA50	MDCWA75	MDCWA100
干燥桶				
容积 (L)	57/85/113	113/170	255/340	425/509
材质	全不锈钢双层保温			
吸料机				
干燥桶吸料斗	TLR	TLR	TLR	TLR
主机吸料斗				
标配容量(kg)	TLR-DF(0.9)	TLR-DF(0.9)	TLR-DF(0.9)	TLR-DF(0.9)
选配容量(kg)	/	/	TLR-DF(1.8)	TLR-DF(1.8)
露点温度(°C)	-40			
干燥温度(°C)	66-191			
干燥风机 (kw)	0.25	0.25	0.55	0.85
再生风机 (kw)	0.12	0.12	0.12	0.12
干燥电热 (kw)	2	4	6	6
再生电热 (kw)	2	2	2	2
原料输送距离	垂直高度4.6m/水平15.2m			
原料管径 (cm)	3.8			
真空管径 (cm)	5.1			
设备尺寸和规格				
A-高 (cm)	185	205	197	249
B-长 (cm)	109	109	131	131
C-总长 (cm)	115	115	135	135
D-宽 (cm)	93	93	103	103
净重 (kg)	250	275	310	350
包装重量 (kg)	350	375	410	450
电源	380V/3ph/50hz			
额定电流 (A)	12.2	15.1	18.9	19.7
总电量 (kw)	6.2	8.2	10.5	10.8
冷却水				
建议温度 (°C)	7.2 - 29.4°C			
流量 (L/min)	4.6	4.6	9.1	9.1
管路 (inch)	1/2 NPT			
压缩空气				
压力 (Bar)	5.5			
流量 (L/min)	20			
管路 (inch)	1/4 NPT			

产品规格如有变更，恕不另行通知

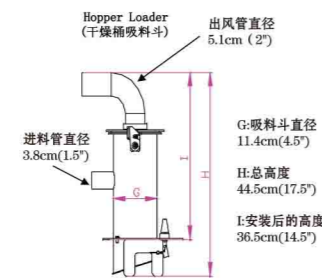
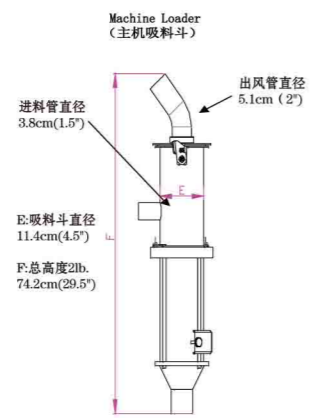
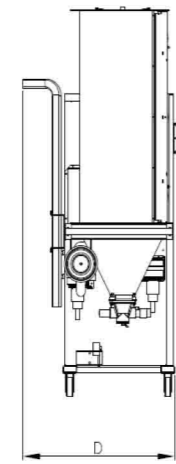
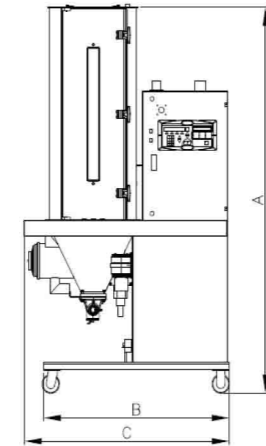

Conair ASIA

Conair in China
 科乃而贸易 (上海) 有限公司
 Conair Trading (Shanghai) Co., Ltd.
 上海市闵行区紫秀路100号3号楼3楼A室
 电话: +86-21-6760 1870 传真: +86-21-6760 1871

广州办事处
 广州市天河区五山路141号尚德大厦A座2003室
 电话: +86-20-8230 9395
 传真: +86-20-8230 9695

天津办事处
 天津市河西区保安街圣德园4号楼101门403室
 电话/传真: +86-22-8381 1039

中文网站: www.conairgroup.com.cn
 英文网站: www.conairgroup.com
 邮箱: enquiry@conairgroup.com.cn

Conair in Taiwan
 台湾台北县汐止市大同路三段202号10楼
 电话: +886-2-8647 2088
 传真: +886-2-8647 2099
 邮箱: service@conairasia.com

Conair in Singapore
 9, Kaki Bukit Road 1 #02-04 Eunos Technolink,
 Singapore
 Tel: +65-6272 0707
 Fax: +65-6272 0505
 Email: conair@singnet.com.sg



新一代分子筛转轮移动式干燥机 控制器

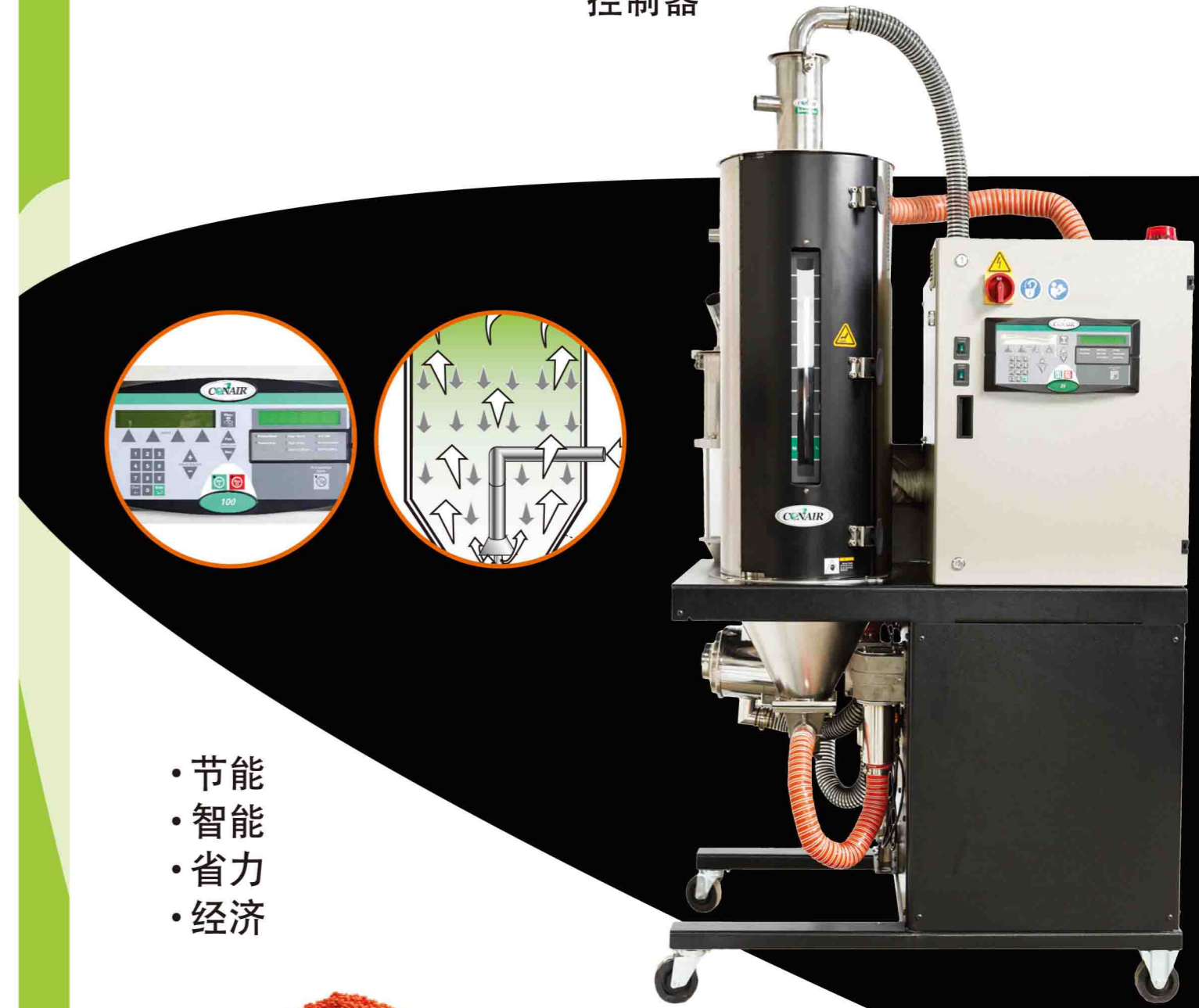

- 节能
- 智能
- 省力
- 经济





无需传统分子筛！不产生粉尘！

Conair 新一代分子筛转轮除湿干燥机，采用美国Munters除湿转轮，利用特殊技术将分子筛高温结晶于轻薄的玻璃纤维结构上。能有效提升分子筛的吸湿能力及寿命，以及防止因为分子筛老化而产生粉尘造成污染。

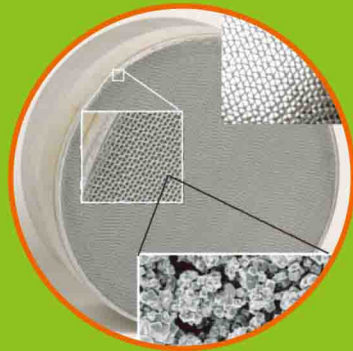

节能20%~45%！！

使用寿命长！
正常环境下，可维持10年以上的使用寿命

Conair 新一代分子筛除湿转轮透过较大吸湿表面在5分钟内即可以达到原料干燥所需的-40℃露点温度。低于传统式粒状分子筛约75%之风阻与较大的吸湿接触面积，提升了干燥与再生效率。再生温度只需要180℃，比传统分子筛式节能20%至45%。



一致性的超低露点

5分钟内达到-40℃露点温度

除湿转轮分为干燥、再生、冷却三个区域，转轮保持每小时12圈的均匀转速，可以保持干燥空气露点的长期稳定性，只需开机5分钟，就可以达到-40℃的工作露点。

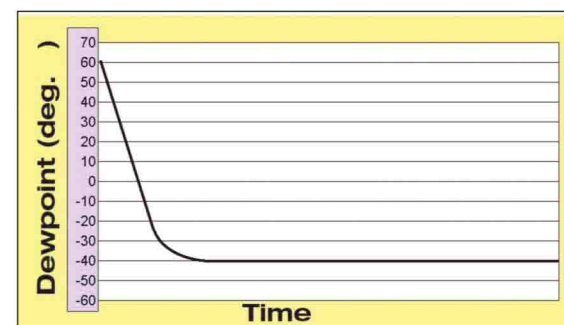

移动式除湿干燥机

Conair New MDCWA 移动式除湿干燥机，将除湿干燥机、干燥桶、吸料斗组合在一个可移动的架台上，结构紧凑轻巧，节省车间的空间与清洁换料的时间。每一台Conair New MDCWA 移动式除湿干燥机干燥温度为66~191℃，露点可达-40℃以下。机台上的吸料斗使用干燥空气输送，确保干燥后的原料不会产生回潮现象。MDCWA 干燥量从每小时6.8公斤至45.4公斤。



隔热干燥桶

- 全不锈钢材质
- 双层保温结构
- 干燥风利用率高
- 宽大清洁门

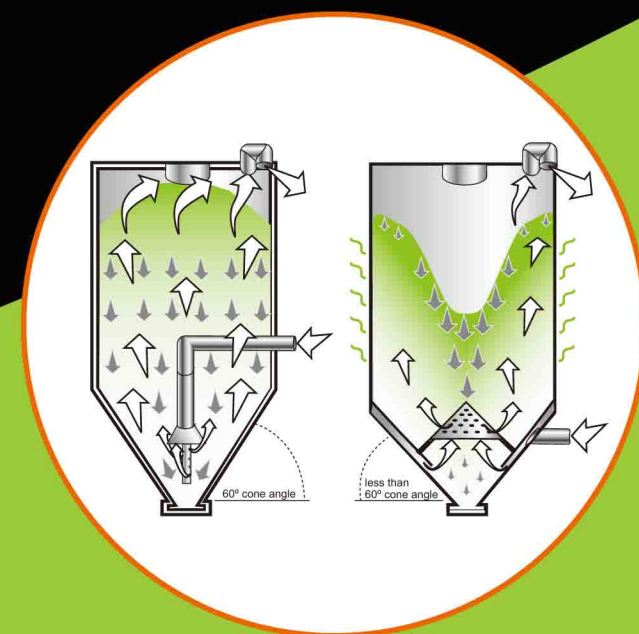

优异的物料流

光滑的大锥角内壁设计，可确保在设定的干燥时间内，所有塑料粒子均可充分接触热的干燥气体。

风量/温度分布均匀

通过垂直喇叭管可以将热的干燥气体送到干燥桶的底部。

智能控制器

高精度微电脑控制器，简单容易操作的界面，控制器具有异常警报及故障排除等自我检视功能。



干燥风输送

使用干燥风输送可以有效避免塑料粒子在输送过程中的二次吸潮问题，确保塑料粒子维持稳定的干燥度。



易于清洁的分料盒设计

按下分料盒上的橡胶塞头，取出两端的快速插头就可以便捷的清洁分料盒了。

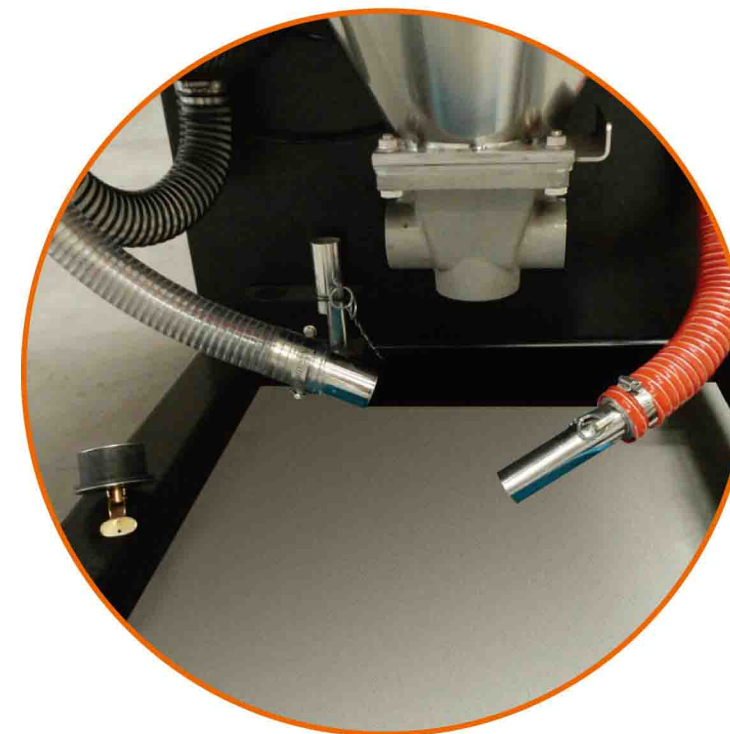

主机吸料斗

全不锈钢抛光处理，体积轻巧直接安装于主机上。清洁换料快速，玻璃料管可清楚观察用料状况。



干燥桶吸料斗

全不锈钢材质，真空马达采用分离装置，粉尘集中于独立的集尘桶，不产生粉尘，减少清洁保养次数。



管型快速加热器

加热到180℃仅需90秒，且到达设定温度后不会发生温度过冲现象。

